

MULTICAST BY TECO

SMART LIGHTING
SMART SOLUTIONS



CASAMBI



Bio Pack
Groene verpakkingen,
natuurlijk!
www.biopack.be

Informational brochures and small wooden boxes on a shelf.

Wooden counter with green top, featuring various items and a small plant.

Avec Teco Lighting, Teconex proposait déjà un éventail de solutions fiables et ambitieuses tant pour la rénovation que pour les nouvelles installations : des luminaires fonctionnels, industriels ou architecturaux, mais aussi de la gestion d'éclairage...

Met Teco Lighting bood Teconex al een waaier van betrouwbare en ambitieuze oplossingen aan, zowel voor renovatie als voor nieuwe installaties : functionele, industriële of architecturale verlichtingstoestellen, maar ook lichtsturing...

Teconex bietet mit der Teco Lighting Reihe zuverlässige und ehrgeizige Lösungen für die Renovierung und Neuinstallation an: Funktions-, Industrie- oder Architekturleuchten sowie Lichtmanagement...



Teconex rejoint la communauté Casambi

Teconex, partenaire des installateurs belges depuis des années, s'associe à Casambi, société finlandaise dont les softwares invitent à l'innovation pour offrir une gamme de produits compatibles.

Avec pour définition 'Lighting Control For The Modern World', Casambi imagine et conçoit des systèmes de commande d'éclairage sans fil, robustes et rentables, à l'épreuve du temps. Le concept est basé sur Bluetooth Low Energy (BLE), une technologie de pointe présente dans chaque smartphone, tablette ou montre connectée du monde. Les softwares Casambi, placés sous licence, sont disponibles pour les sociétés créatives et innovantes, soucieuses d'améliorer le confort d'utilisation de leurs clients.

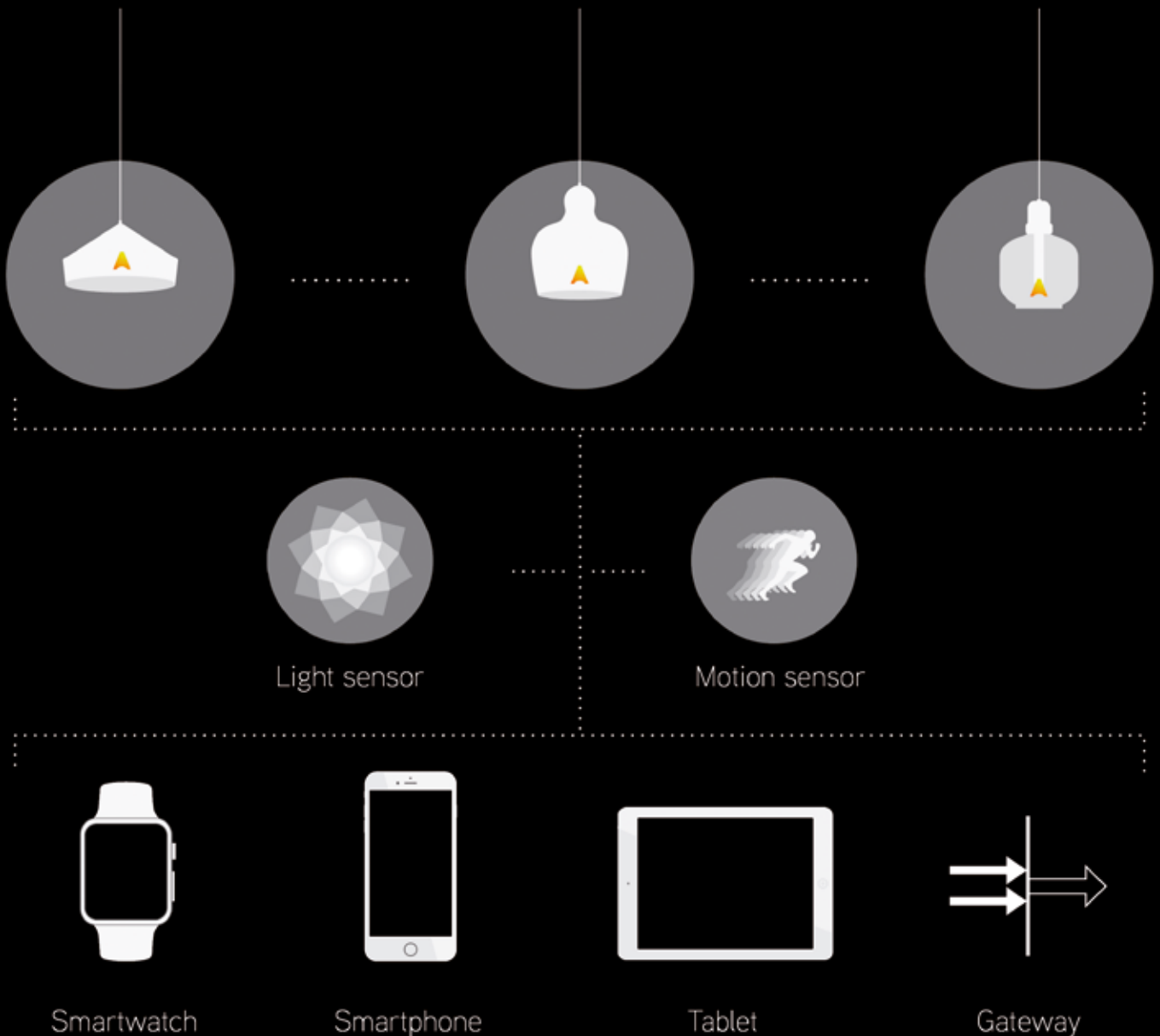

Teconex treedt toe tot de Casambi-gemeenschap

Teconex, dat sinds jaren de partner van de Belgische installateurs is, werkt samen met Casambi, een Finse producent van innovatiegerichte software, om een reeks compatibele producten aan te bieden.

Onder het motto 'Lighting Control For The Modern World', bedenkt en ontwerpt Casambi draadloze, robuuste, rendabele en tegen de tijd bestand zijnde bedieningsystemen voor verlichting. Het concept is gebaseerd op Bluetooth Low Energy (BLE), een geavanceerde technologie die wereldwijd in elke smartphone, tablet en geconnecteerd horloge zit. De onder licentie geplaatste Casambi-software is beschikbaar voor creatieve en innoverende ondernemingen die het gebruikscomfort voor hun klanten willen verbeteren.

Teconex tritt der Casambi-Community bei

Teconex, seit vielen Jahren Partner belgischer Installateure, arbeitet jetzt mit Casambi zusammen. Casambi, ein Finnisches Unternehmen, dessen innovative Software es ermöglicht, eine Reihe kompatibler Produkte anzubieten.

Mit der Definition von 'Lighting Control For The Modern World' entwirft und konstruiert Casambi robuste, kostengünstige und drahtlose Lichtsteuerungssysteme. Das Konzept basiert auf Bluetooth Low Energy (BLE), einer fortschrittlichen Technologie, die in jedem Smartphone, Tablet oder jeder vernetzten Uhr der Welt vorhanden ist. Lizenzierte Casambi-Software steht kreativen und innovativen Unternehmen zur Verfügung, die bestrebt sind, den Nutzungskomfort ihrer Kunden zu verbessern.

MULTICAST

BY TECO

SMART LIGHTING SMART SOLUTIONS

Le nouveau MULTICAST* by Teco Lighting multiplie les possibilités d'utilisation de cet éclairage d'avant-garde, en permettant de contrôler et d'automatiser une série de fonctions de manière intuitive. En standalone ou couplé à une série d'accessoires (détecteurs de mouvements ou de lumière, modules pour interrupteurs), il exploite et sublime la technologie Casambi dans toutes les installations destinées à l'industrie, aux commerces de détail et à l'Horeca, mais également aux bureaux et au monde des services de soins. Sans fil et sans limites.

De nieuwe MULTICAST* by Teco Lighting vermenigvuldigt de gebruiksmogelijkheden van die vooruitstrevende verlichting, door een reeks functies op intuïtieve wijze te laten bedienen en automatiseren.

Als standalone of gekoppeld aan een reeks toebehoren (bewegings- of lichtdetectoren, schakelaarmodules), gebruikt en sublimeert het systeem de Casambi-technologie in alle installaties bestemd voor de industrie, kleinhandel en horeca, maar ook voor kantoren en medische zorginstellingen. Draadloos en grenzeloos.

Das neue MULTICAST* von Teco Lighting erweitert die Einsatzmöglichkeiten dieser hochmodernen Leuchten. Es ermöglicht kabellos und ohne Einschränkungen die intuitive Steuerung und Automatisierung einer Vielzahl von Funktionen. Als Einzelgerät oder in Verbindung mit einer Reihe von Zubehörteilen (Bewegungs- oder Lichtsensoren, Schaltmodule) nutzt und verbessert es die Casambi-Technologie in allen Einrichtungen für Industrie, Einzelhandel, Gastgewerbe, Büros, Pflegeeinrichtungen,...

Schéma de raccordement

Aansluitschema

Anschlussplan

DALI / 0-10V

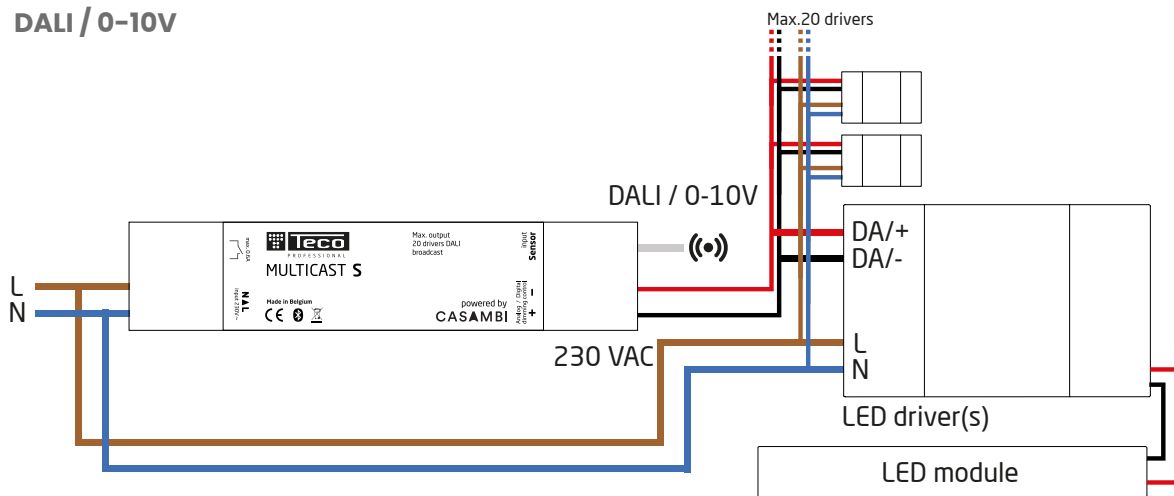

1-10V

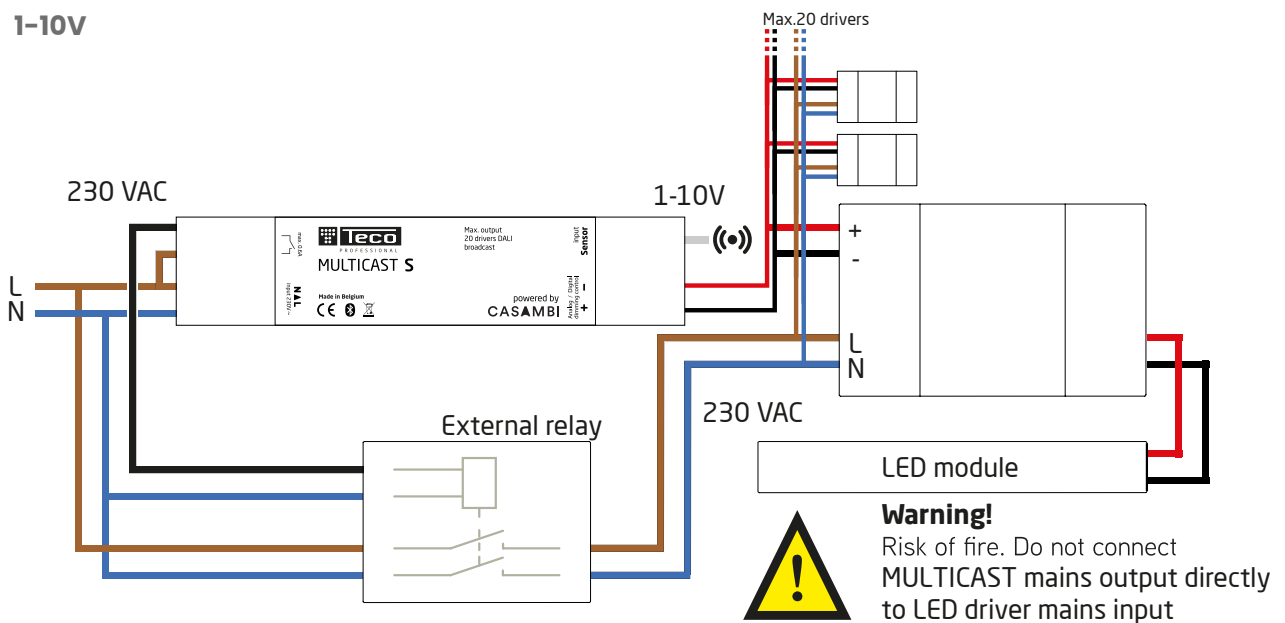





Les avantages du MULTICAST* :

- Economique à partir de 3 appareils connectés
- Ergonomique et intuitif
- Hautement sécurisé
- S'installe et fonctionne sans fil, et sans Wifi !
- Se connecte directement à un détecteur
- Existe en 2 tailles
- Compatible avec toute la gamme de Teco Lighting 0/1 - 10V ou DALI
- Compatible avec la plupart des grandes marques d'éclairage
- Future-proof

De voordelen van de MULTICAST*:

- Economisch vanaf 3 aangesloten toestellen
- Ergonomisch en intuïtief
- In hoge mate beveiligd
- Wordt geïnstalleerd en werkt draadloos. En zonder Wifi !
- Wordt rechtstreeks aangesloten op een detector
- Bestaat in 2 formaten
- Compatibel met heel het gamma van Teco Lighting 0/1 - 10V of DALI
- Compatibel met de meeste grote verlichtingsmerken
- Future-proof

Die Vorteile von MULTICAST*:

- Wirtschaftlich ab 3 angeschlossenen Geräten
- Ergonomisch und intuitiv
- Geschützt
- Einmal installiert funktioniert es drahtlos und ohne Wifi!
- Verbindet sich direkt mit einem Detektor
- Erhältlich in 2 Varianten
- Kompatibel mit der gesamten Palette von Teco Lighting 0/1-10V oder DALI
- Kompatibel mit den meisten großen Beleuchtungsmarken
- Zukunftssicher

CASAMBI APP

EN UN CLIC

Combiné à une app gratuite*, le MULTICAST by Teco Lighting permet de contrôler uniformément jusqu'à 20 luminaires depuis un téléphone mobile, une tablette, un laptop ou une montre connectée ! De quoi allier de manière avantageusement le design et le confort visuel, favoriser les économies d'énergie et épargner la planète, repenser l'éclairage en fonction de l'humain. En un seul geste.

*compatible avec iOS et Android

MET ÉÉN KLIK

In combinatie met een gratis App*, kunt u met de MULTICAST by Teco Lighting op dezelfde wijze tot maximum 20 verlichtingstoestellen bedienen met behulp van een mobiele telefoon, tablet, laptop of geconnecteerd horloge! Zo wordt design gecombineerd met visueel com-fort, wordt er energie bespaard om de planeet minder te belasten, en is het ontwerp van de verlichting beter afgestemd op de mens. In een handomdraai.

*compatibel met IOS en Android

AUF EINEN KLICK

In Kombination mit der kostenlosen APP*, ermöglicht das MULTICAST von Teco Lighting die einheitliche Steuerung von bis zu 20 Leuchten von einem Mobiltelefon, Tablet, Laptop oder einer Smartwatch aus! Somit ist es möglich, Design und Sehkomfort sinnvoll zu verbinden, Energieeinsparungen zu fördern, den Planeten zu schonen und die Beleuchtung menschengerecht zu überdenken.

* Kompatibel mit iOS und Android



CASAMBI

Bon à savoir :

- Pour contrôler des luminaires compatibles avec Casambi, il suffit de les ajouter au réseau.
- Chaque unité Casambi ne rejoint qu'un seul réseau à la fois, mais un réseau Casambi peut animer et contrôler jusqu'à 250 appareils.
- Casambi offre un nombre illimité de réseaux et de possibilités.
- Chaque nom, chaque image, chaque groupe, chaque minuterie et chaque réglage des commutateurs peuvent être enregistrés dans la configuration réseau.
- Les paramètres de toutes les unités d'un réseau sont automatiquement mis à jour.
- Si un appareil est retiré du réseau, ses paramètres sont supprimés automatiquement.

Goed om weten:

- Om Casambi-compatibele armaturen aan te sturen, voegt u deze eenvoudig toe aan het netwerk.
- Elke Casambi eenheid sluit slechts één netwerk tegelijk aan, maar een Casambi netwerk kan tot 250 apparaten bedienen en besturen.
- Casambi biedt een onbeperkt aantal netwerken en mogelijkheden.
- Elke naam, afbeelding, groep, timer en schakelaar-instelling kan worden opgeslagen in de netwerkconfiguratie.
- De instellingen van alle eenheden in een netwerk worden automatisch bijgehouden.
- Als een apparaat uit het netwerk wordt verwijderd, worden de instellingen ervan automatisch mee verwijderd.

Gut zu wissen:

- Um Casambi-kompatible Leuchten zu steuern, fügen Sie sie einfach dem Netzwerk hinzu.
- Jede Casambi-Einheit verbindet jeweils nur ein Netzwerk, aber ein Casambi-Netzwerk kann bis zu 250 Geräte bedienen und steuern.
- Casambi bietet eine unbegrenzte Anzahl von Netzwerken und Möglichkeiten.
- Jeder Name, jedes Bild, jede Gruppe, jeder Timer und jede Schalterstellung kann in der Netzwerkkonfiguration gespeichert werden.
- Die Einstellungen aller Geräte in einem Netzwerk werden automatisch aktualisiert.
- Wenn ein Gerät aus dem Netzwerk entfernt wird, werden seine Einstellungen automatisch gelöscht.

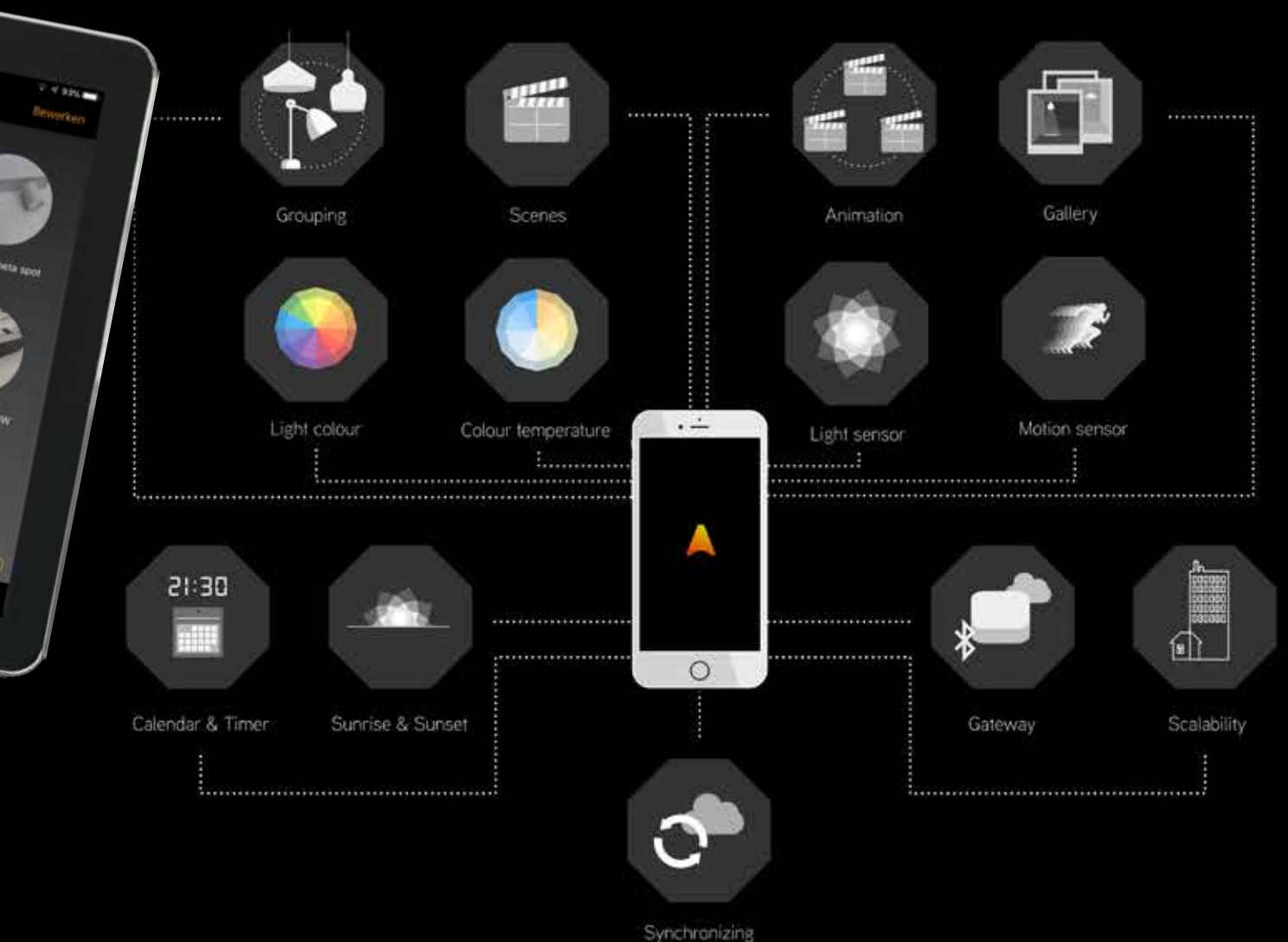

Smart lighting ? Smart solutions !

L'éclairage des bureaux et des espaces industriels, des boutiques, des hôtels et des hôpitaux a un impact considérable sur le bien-être des gens qui les fréquentent.

L'éclairage intelligent de Teconex permet d'y créer une ambiance parfaite, à grande échelle et à toute heure, et de profiter de possibilités illimitées grâce à la combinaison avec d'autres systèmes et applications, au départ d'un simple smartphone.

Smart lighting ? Smart solutions !

De verlichting van kantoren, industriële ruimten, winkels, hotels en ziekenhuizen heeft veel invloed op het welzijn van de personen die er vertoeven. Met de intelligente verlichting van Teconex kan je op grote schaal en op eender welk moment een perfecte sfeer scheppen en profiteren van de onbegrensde mogelijkheden die geboden worden door de combinatie met andere systemen en toepassingen vanuit een eenvoudige smartphone.

Intelligente Beleuchtung? Smarte Lösungen!

Die Beleuchtung von Büro- und Industrieräumen, Boutiquen, Hotels und Krankenhäusern hat einen erheblichen Einfluss auf das Wohlbefinden der Menschen, die sie besuchen.

Die intelligente Beleuchtung von Teconex schafft jederzeit ein perfektes Ambiente. Im großen Maßstab und mit unbegrenzten Möglichkeiten, dank der Kombination mit anderen Systemen und Anwendungen. Von einem einfachen Smartphone aus.



Retour Sur Investissement

Contrôler et automatiser une série de fonctions d'éclairage d'avant-garde, c'est opter pour le design et le confort visuel des utilisateurs, mais aussi, et surtout, pour des économies d'énergie conséquentes et un retour sur investissement rapide.

L'entreprise dans l'exemple ci-dessous a opté pour 3 solutions : un éclairage LED plus économique, des détecteurs de luminosité et/ou de présence, et le contrôle par MULTICAST.

La gestion de l'éclairage n'est déterminée que par la présence de détecteurs et d'une installation Casambi. Les ouvriers et les employés n'ont plus besoin d'utiliser des interrupteurs. Tout se fait automatiquement. Certains administrateurs peuvent contrôler l'éclairage manuellement si nécessaire. Une simulation nous montre une économie de la consommation d'énergie au-delà de 70%.

Investeringsrendement

Een reeks geavanceerde verlichtingsfuncties aansturen en automatiseren, is kiezen voor design en voor het visuele comfort van de gebruikers. Tegelijk betekent het aanzienlijke energiebesparingen en een snelle terugverdientijd van de investering.

Een onderneming koos 3 opties: een zuinigere LED-verlichting, licht- en/of bewegingsdetectoren en het MULTICAST-bedieningssysteem. Het bedienen van de verlichting gebeurt enkel aan de hand van detectoren en een Casambi-installatie. Arbeiders en bedienden hoeven niet langer schakelaars te gebruiken. Alles verloopt automatisch. Sommige beheerders kunnen de verlichting indien nodig wel nog handmatig bedienen. Een simulatie toonde een besparing aan van 70 % en meer op het vlak van energieverbruik.

Investitionsrentabilität

Die Steuerung und Automatisierung einer Reihe fortschrittlicher Beleuchtungsfunktionen bedeutet, sich nicht nur für das Design und den Sehkomfort der Nutzer zu entscheiden, sondern auch und vor allem für erhebliche Energieeinsparungen und eine schnelle Investitionsrentabilität.

Ein Unternehmen hat sich für 3 Optionen entschieden: wirtschaftlichere LED-Beleuchtung, Tageslichtsensoren und/oder Bewegungsmelder und Steuerung durch MULTICAST. Die Steuerung der Beleuchtung wird nur durch die Anwesenheit von Sensoren und einer Casambi-Installation bestimmt. Die Arbeiter und Angestellten müssen keine Schalter mehr bedienen. Alles verläuft automatisch. Einige Administratoren können die Beleuchtung bei Bedarf manuell steuern. Eine Simulation zeigt uns eine Reduzierung des Energieverbrauchs von bis zu 70% und mehr.

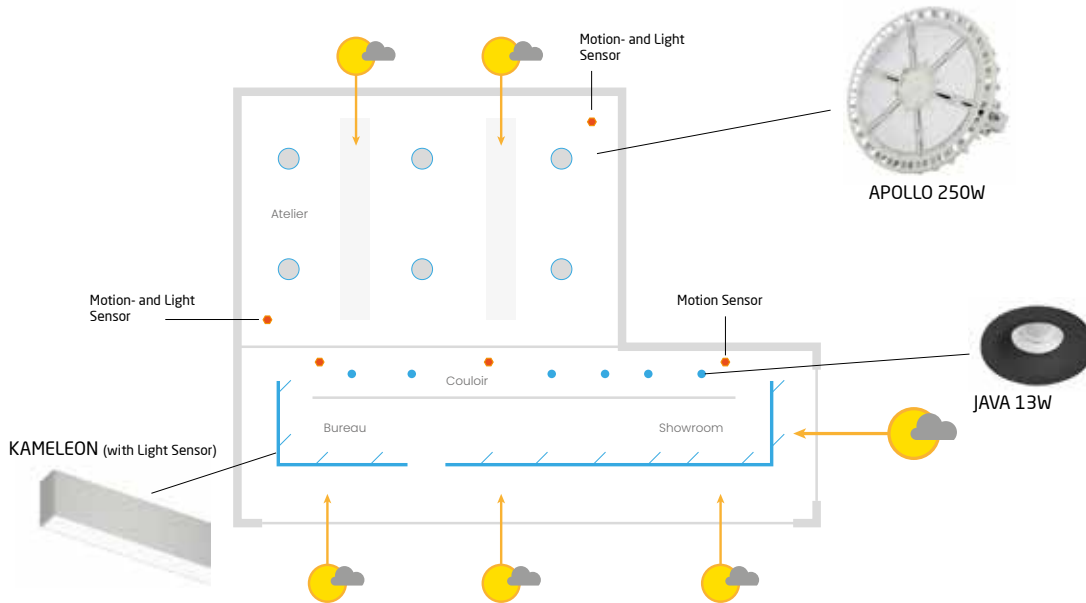

Consommation d'énergie sans ou avec détecteurs de luminosité et/ou de présence. Energieverbruik zonder of met licht- en/of bewegingsdetectoren. Energieverbrauch ohne/mit Tageslicht- und/oder Bewegungsmelder.



Situation / Situatie / Situation:		Avant / Voor/ Früher			Après / Daarna / Danach						
		Heures de fonctionnement / Branduren / Brenndauer			Heures de fonctionnement / Branduren / Brenndauer						
6 x APOLLO 250 W	1500 W	8	x	5	x	50	2,4	x	5	x	50
6 x JAVA 13 W	78 W	<small>h/jour u / dag</small>		<small>jours ouvrables</small>		<small>semaines ouvrables</small>	<small>h/jour u / dag</small>		<small>jours ouvrables</small>		<small>semaines ouvrables</small>
30 m KAMELEON	1800 W	<small>Stunden / Tag</small>		<small>Arbeitstage</small>		<small>Arbeitswochen</small>	<small>Stunden / Tag</small>		<small>Arbeitstage</small>		<small>Arbeitswochen</small>
3378 W / 3378 kWh / 1000 h		2000 <small>h/u/st</small>			600 <small>h/u/st</small>						
		Consommation annuelle / Jaarlijks verbruik / Jahresverbrauch			Consommation annuelle / Jaarlijks verbruik / Jahresverbrauch						
		6756 <small>kWh</small>			2026,8 <small>kWh</small>						

L'influence du coût des détecteurs et de l'installation Casambi sur le retour sur investissement est marginale, permettant de transformer l'ensemble des économies en gains de manière quasi-immédiate. De invloed van de kost voor de detectoren en de Casambi-installatie op de terugverdientijd van de investering is marginaal, wat ervoor zorgt dat het geheel van besparingen quasi onmiddellijk wordt omgezet in pure winst. Der Kosteneinfluß der Sensoren und der Casambi-Installation auf die Amortisationszeit ist gering, wodurch alle erwirtschafteten Einsparungen quasi sofort in Gewinn umgewandelt werden.

Modèle Model Model	Code article Artikelcode Artikelbezeichnung	W	Type de driver Type driver Treibertyp	Ø extérieur Buiten Ø Ø Aussen	Longueur Lengte Länge	Largeur Breedte Breite	Hauteur Hoogte Höhe
--------------------------	---	---	---	-------------------------------------	-----------------------------	------------------------------	---------------------------

CASAMBI

MODULES POUR 1 DRIVER / MODULES VOOR 1 DRIVER / MODULE FÜR 1 TREIBER



	Contrôleur Bluetooth pour 1 driver Bluetooth controller voor 1 driver Bluetooth Controller für 1 Treiber	CBU-TED	150W max	Phase Cut	-	40,3mm	36,3mm	14mm
	Contrôleur Bluetooth pour 1 driver Bluetooth controller voor 1 driver Bluetooth-Controller für 1 Treiber,	CBU-ASD	-	DALI / 0-10V / 1-10V	-	56,5mm	36mm	22,3mm

CASAMBI BY TECO LIGHTING

MULTICAST S (MODULES POUR JUSQU'À 20 DRIVERS / MODULES TOT 20 DRIVERS / MODULE BIS ZU 20 TREIBER)

	Module MULTICAST S 20 driv. 0/1-10V + entrée détecteur MULTICAST S module 20 driv. 0/1-10V + sensingang MULTICAST S Modul 20 Treiber 0/1-10V + Detektoreingang	TCSMCM200101	-	0-10V / 1-10V	-	120mm	30mm	22mm
	Module MULTICAST S 20 drivers DALI + entrée détecteur MULTICAST S module 20 driv. DALI + sensingang MULTICAST S Modul 20 Treiber DALI + Detektoreingang	TCSMCM20DALI	-	DALI	-	120mm	30mm	22mm

DÉTECTEURS POUR MULTICAST OU POUR CONTRÔLEUR / SENSOREN VOOR MULTICAST OF VOOR CONTROLLER /
SENSOREN FÜR MULTICAST ODER FÜR CONTROLLER

	Détecteur MINI Luminosité + mouvemnt PIR 3,5m - Sans boîtier MINI sensor (lichtinval + beweging PIR 3,5m) - zonder doos MINI Detektor Helligkeit + Bewegung PIR 3,5m (kein Einbau)	TCSSEMD00004	-	-	-	45mm	17mm	20mm
	Boîtier encastré rond pour détecteur MINI TCSSEMD00004 Ronde inbouwdoos voor MINI sensor TCSSEMD00004 MINI rundes Einbaugehäuse für Detektor TCSSEMD00004	TCSSEMDHSG04	-	-	73,2mm	-	-	-
	Détecteur MAXI Luminosité + mouvement PIR 12m Sans boîtier - Sensibilité réglable (sauf en combinaison avec MULTICAST) MAXI sensor (lichtinval + beweging PIR 12m) - zonder doos - Instelbare gevoeligheid (behalve in combinatie met MULTICAST) MAXI Detektor Helligkeit + Bewegung PIR 12m - Einstellbare Empfindlichkeit (außer in Kombination mit MULTICAST) (kein Einbau)	TCSSEMD00012	-	-	35mm	-	-	33mm



Modèle Model Model	Code article Artikelcode Artikelbezeichnung	W	Type de driver Type driver Treibertyp	Ø extérieur Buiten Ø Ø Aussen	Longueur Lengte Länge	Largeur Breedte Breite	Hauteur Hoogte Höhe
--------------------------	---	---	---	-------------------------------------	-----------------------------	------------------------------	---------------------------

CASAMBI BY TECO LIGHTING

CONTRÔLEUR POUR DÉTECTEUR / CONTROLLER VOOR SENSOR / CONTROLLER FÜR SENSOR

	Contrôleur pour détecteurs Controller voor sensoren Controller für Detektor	TCSSEMCTRL00	-	-	-	45mm	45mm	20mm
---	---	--------------	---	---	---	------	------	------





DÉTECTEURS STANDALONE / STANDALONE SENSOR / STANDALONE-SENSOR

	Détecteur MINI encastré Luminosité + mouvement PIR 3,5m Standalone MINI inbouwsensor (lichtinval + beweging PIR 3,5m Standalone) MINI Einbaudetektor Helligkeit + Bewegung PIR 3,5m	TCSSEMD0SS04	-	-	73,2mm	-	-	-
	Détecteur MAXI apparent Luminosité + mouvement PIR 12m Standalone MAXI opbouwsensor (lichtinval + beweging PIR 12m Standalone) MAXI Detektor Helligkeit + Bewegung PIR 12m	TCSSEMD0SS12	-	-	-	125mm	125mm	74mm

MODULES DE COMMANDE / AANSTUURMODULE / STEUERMODUL

	Module de commande 4 fonctions 230V Aanstuurmodule 4 functies 230V Steuermodul 4-Funktionen 230V	TCSINP423000	-	-	-	45mm	45mm	20mm
	Module de commande 4 fonctions sur batterie Aanstuurmodule 4 functies met batterij Steuermodul 4 Funktionen, auf Batterie	TCSINP4BAT00	-	-	-	45mm	45mm	20mm

Application Matrix CASAMBI: Control Units & Sensors

		SENSORS			
		Mini TCSSEMD00004	Maxi TCSSEMD00012	Mini Standalone TCSSEMD0SS04	Maxi Standalone TCSSEMD0SS12
CONTROL UNITS	 CBU-TED	-	-	X	X
	 CBU-ASD	-	-	X	X
	 MULTICAST (S) TCSMCM20xxxx	X	X	-	-
	 Controller TCSSEMCTRL00	X	X	-	-

Les produits mentionnés sont compatibles avec la plupart de la gamme d'éclairage LED Teco Lighting.

De getoonde producten zijn compatibel met het merendeel van het Teco Lighting LED-verlichtingsgamma.

Die genannten Produkte sind mit den meisten LED-Leuchten der Teco Lighting Serie kompatibel.

Illustrations non contractuelles. Teconex se réserve le droit de modifier les caractéristiques de ses produits à tout moment et sans préavis. Sous réserve d'erreur ou d'omission.

De getoonde illustraties zijn niet bindend. Teconex behoudt zich het recht voor de eigenschappen van de producten op eender welk moment en zonder voorafgaande verwittiging te wijzigen. Onder voorbehoud van vergissingen of drukfouten.

Die Illustrationen sind nicht verbindlich. Teconex hält sich das Recht vor, die Eigenschaften der Produkte zu gleichwelchem Zeitpunkt und ohne vorherige Ankündigung abzuändern. Irrtümer und Änderungen vorbehalten.



Teconex S.A./N.V. - Rue de Magnée, 108 - 4610 Beyne-Heusay - Belgium
T : +32 (0)4 358 85 75 - F : +32 (0)4 358 23 73 - info@teconex.be - www.teconex.eu